

## KNAPPAR

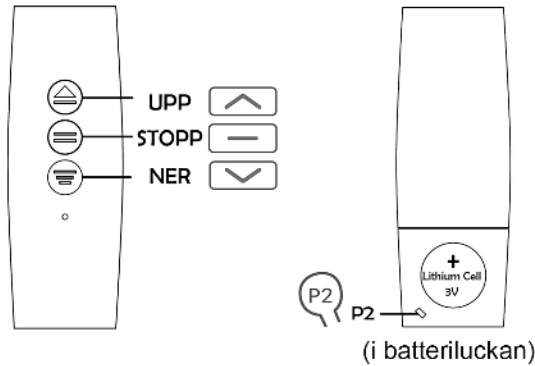
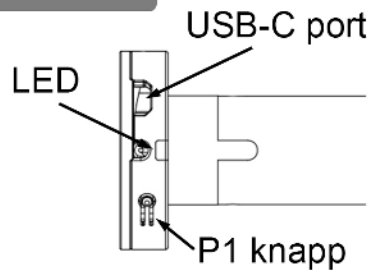

### Funktioner av P1 knappen

1. Körning av motorn: Tryck P1 knappen och med varje klick så kommer motorn att köra upp - stop - ner
2. Lägga till/ta bort fjärrkontroll: Tryck och håll P1 knappen i 2 sekunder tills motorn gör upp/ner 1 gång. Släpp knappen och motor gör en lång signal. Motorn är nu redo för att lägga till eller ta bort fjärrkontroller
3. Fabriksåterställning: Tryck och håll P1 knappen i 14 sekunder till motorn har gjort upp/ner 4 gånger. Släpp knappen och motorn gör 4 signaler. Nu är motorn återställd till fabriksinställningar och du kan börja igen med programmeringen från början.

## 1 LÄGG TILL FJÄRRKONTROLL

Håll in P1 knappen i 2 sekunder (motorn gör 1 upp/ner), släpp knappen (1 lång signal). **Inom 10 sekunder** håll in STOPP knappen i 2 sekunder på fjärrkontrollen (motorn gör 2 upp/ner och 3 signaler). Fjärrkontrollen är nu parat med motorn.

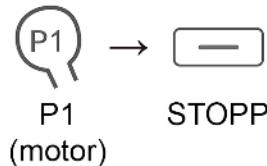

*(Om du har flera kanaler på fjärrkontrollen, se till att välja rätt kanal innan du trycker på STOPP knappen).*

## 2 BYTE AV ROTATIONSRIKTINGEN (VID BEHOV)

*(Om rullgardinen kör ner när du trycker på UPP, byt rotationsriktningen enl. nedan)*

Tryck och håll UPP och NER knappar samtidigt i 2 sekunder (1 upp/ner och 1 signal). Rotationsriktningen är nu ändrad.



## 3 ÖVRE OCH NEDRE GRÄNSLÄGEN

Tryck och håll UPP tills rullgardinen börjar gå upp och tryck STOPP när rullgardinen är i önskat övre gränsläge. Justera vid behov med korta UPP eller NER tryck. Bekräfta det övre gränsläget med UPP och STOPP samtidigt (motorn gör 2 upp/ner och 3 signaler)

1 Sätt övre gränsläge



Tryck och håll NER tills rullgardinen börjar gå ner och tryck STOPP när rullgardinen är i önskat nedre gränsläge. Justera vid behov med korta UPP eller NER tryck. Bekräfta det nedre gränsläget med NER och STOPP samtidigt (motorn gör 2 upp/ner och 3 signaler)

2 Sätt nedre gränsläge



## STEG 4 TILL 7 ÄR VALFRIA

## 4 LÄGG TILL ETT FAVORITLÄGE

Ställ rullgardinen i ett önskat valfritt läge. Tryck på P2 knappen (1 upp/ner och 1 signal). Tryck på STOPP (1 upp/ner och 1 signal) och tryck på STOPP igen (2 upp/ner och 3 signaler).

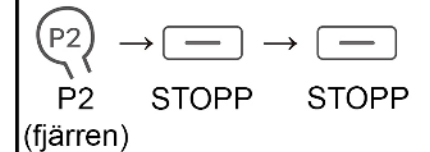

*För att ta bort favoritläget upprepa samma steg.*

För att använda favoritläget tryck och håll ned STOPP knappen under 2 sekunder.

## 5 JUSTERA GRÄNSLÄGEN

*Justera det nedre gränsläget*

Tryck och håll NER och STOPP i 5 sekunder (1 upp/ner och 1 lång signal). Kör till det nya gränsläget med UPP eller NER knapparna tills du är nöjd och bekräfta med NER och STOPP (2 upp/ner och 3 signaler)



*Justera det övre gränsläget*

Gör samma som du gjorde för nedre gränsläget men byt ut NER + STOPP mot UPP + STOPP.

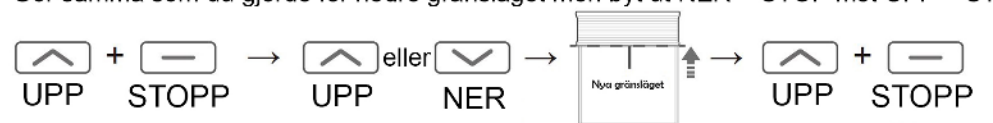

## 6 LÄGG TILL / TA BORT EN EXTRA FJÄRRKONTROLL

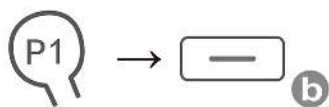

P1 (motor)      STOPP (nya fjärren)

Tryck P1 knappen i 2 sekunder (motorn gör 1 upp/ner och 1 lång signal).  
Tryck STOPP på den nya fjärrkontrollen i 2 sekunder (2 upp/ner och 3 signaler).

För att ta bort den extra fjärrkontrollen så gör du om exakt samma steg.

## 7 ÄNDRA HASTIGHETEN PÅ MOTORN

*Saktare motor ger mindre ljud men förbrukar mer batteri*

Öka hastigheten

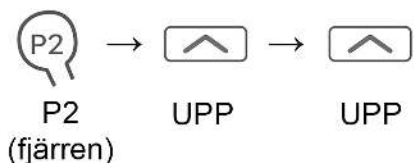

P2 (fjärren)      UPP      UPP

Tryck P2 knappen på baksidan av fjärren i 2 sekunder (1 upp/ner och 1 signal).  
Tryck UPP (1 upp/ner och 1 signal) och UPP igen (2 upp/ner och 1 signal).

*Reagerar inte motorn på det andra UPP eller NER klicket så är motorn redan inställd med högsta/lägsta hastigheten*

Minska hastigheten

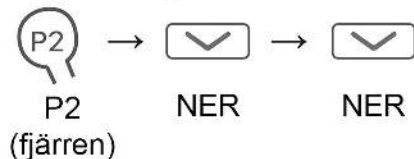

P2 (fjärren)      NER      NER

Tryck P2 knappen på baksidan av fjärren i 2 sekunder (1 upp/ner och 1 signal).  
Tryck NER (1 upp/ner och 1 signal) och NER igen (2 upp/ner och 1 signal).

*Motorn har 3 hastigheter och den är förinställd på mellanläget från fabrik*

## FELSÖKNING

Felen	Möjliga orsaker	Lösningar
Problem med programmeringen	Något steg är felaktigt utfört	Nollställ motorn med P1 knappen till fabrikinställningar och börja om
Motorn svarar inte	Batteriet i motorn är slut	Ladda motorn med passande USB-C laddare
	Batteriet i fjärrkontrollen är slut	Byt ut batteriet
	Radio störningar	Kontrollera så att antennen är inte skadad och är synlig
	Utanför radioområdet	Testa att kontrollera motorn på närmare håll
Motorn startar inte eller kör sakta med ljud	Felaktig installation	Kontrollera så att rullgardinen är inte inklämd mellan konsolerna. Det behöver finnas en liten glipa för att rullgardinen ska kunna snurra fritt
Motorn startar inte under upp och ner körningar	Motorn har nått ett gränsläge	Justera gränslägen enligt punkt 5
	Körtiden överstiger 6 minuter	Efter 6 minuter kontinuerlig körning så stannar motorn automatiskt för att kylas ner. Testa igen lite senare.

## SMARTA HEM

Skulle du vilja använda din nya rullgardn med app styrning, Google Assistant, Siri eller någon annan smarta hem lösning så behöver du komplettera din rullgardinen med en Wifi Hub och använda appen **Connector** (iOS och Android)

